

SUREWHEEL

PRIJENOSNI PROJEKTOR UPUTE ZA KORIŠTENJE

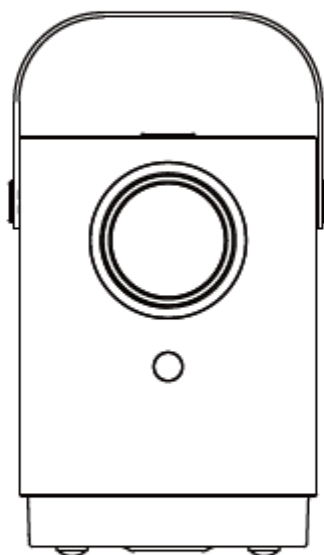

Q3



FR

ÉLÉMENTS D'EMBALLAGE
À SÉPARER ET À DÉPOSER
DANS LE BAC DE TRI



Važne Sigurnosne Napomene

Kako biste postigli najbolji učinak, koristite projektor u zamračenoj prostoriji ili navucite zavjese.

Budite oprezni prilikom korištenja projektor. Svako ispadanje ili udarac može dovesti do oštećenja dijelova, zamućenih slika ili nepravilnog prikaza.

Instalacija

Pazite na kabel za napajanje kako biste izbjegli pretjerano savijanje. Oštećeni kabel za napajanje može uzrokovati strujni udar i požar.

Molimo budite pažljivi prilikom korištenja ovog uređaja. Padanje ili udaranje može oštetiti komponente, zamutiti slike ili uzrokovati nepravilni prikaz.

Čišćenje

Prvo iskopčajte napajanje.

Redovito čistite kućište vlažnom krpom. Možete koristiti neutralni deterdžent. Nemojte koristiti jaka sredstva za čišćenje ili otapala (kao što su alkohol i razrjeđivač).

Leću treba čistiti krpom za naočale ili papirom za leće. Pazite da ne izgrebete leću.

Molimo redovito koristite mekanu četku za čišćenje filtera za zrak, ventilacijskih otvora i zvučnika na uređaju, inače će se ventilacijski otvori začepiti nakupljanjem prašine, što će uzrokovati pregrijavanje uređaja, što može dovesti do kvara uređaja.

Pažnja zbog visokih temperatura

Nemojte nepažljivo rastavljati projektor jer postoji rizik od strujnog udara, što može utjecati na normalno održavanje.

Tekućine ili teški predmeti ne smiju se stavljati na uređaj.

Upoznajte Svoj Projektor

Opis pribor za projektor

Projektor može primiti HDMI visoko rezolucijske videosignale i podržava ulaz i izlaz stereo audio signala. Povežite projektor i drugu opremu prema sljedećoj slici:

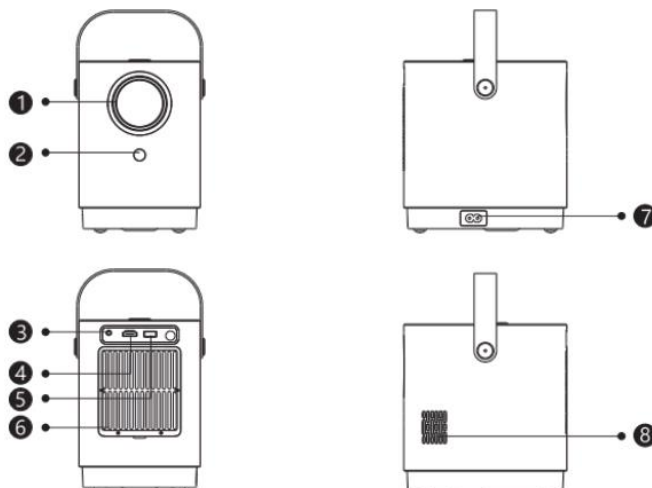

1. Projekcijska leća, 2. Prozor za primanje signala daljinskog upravljača, 3. Sučelje za slušalice ili zvučnik, 4. HDMI sučelje, 5. USB sučelje, 6. Prašni filter ulaza zraka, 7. Utičnica za napajanje, 8. Otvor za odvođenje topline

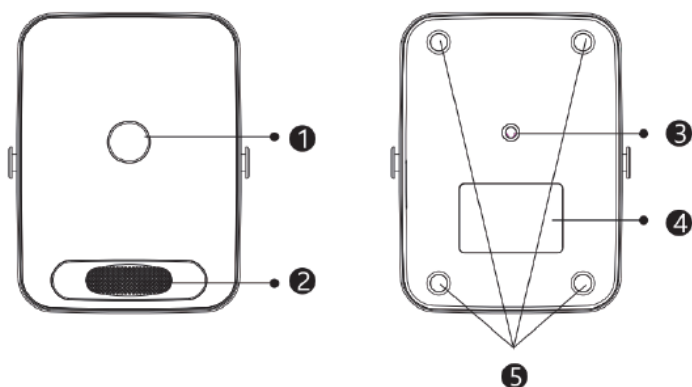

Metoda uparivanja BT daljinskog upravljača:

Dugim pritiskom na tipku za BT povezivanje na daljinskom upravljaču tijekom 3 sekunde automatski se izvodi BT uparivanje, a sustav ulazi na stranicu za BT uparivanje.

Crveni indikator na daljinskom upravljaču treperi tijekom uparivanja.

Nakon uspješnog uparivanja, sustav prikazuje izbornik s obavijesti o uspješnom BT uparivanju.

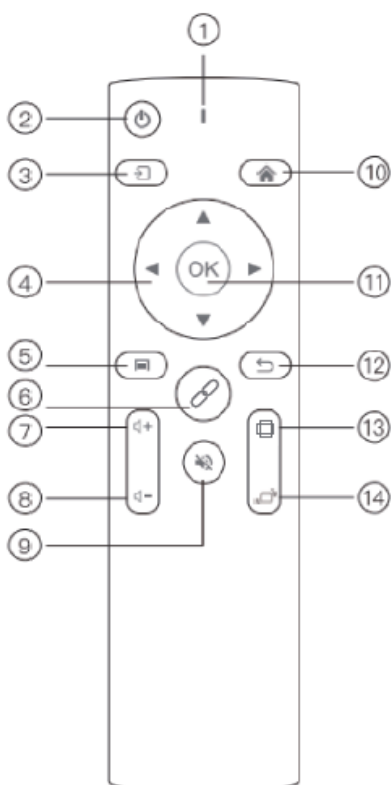

1. Indikatorska lampica
2. Tipka za napajanje
3. Tipka za izvor signala
4. Tipka za smjer
5. Tipka za izbornik
6. Tipka za početnu stranicu
7. Tipka za povećanje glasnoće
8. Tipka za smanjenje glasnoće
9. Tipka za isključivanje zvuka
10. Tipka za prebacivanje ekrana
11. Tipka za potvrdu
12. Tipka za povratak
13. Tipka za prethodnu pjesmu
14. Tipka za sljedeću pjesmu

Pogledajte podatke u nastavku i postavite projektor na odgovarajuću udaljenost od ekrana prema potrebnoj veličini ekrana. Molimo postavite projektor na glatku i čvrstu površinu stola ili ga objesite sa stropa. Područje oko projektor treba biti dobro ventilirano kako bi se izbjeglo blokiranje ventilacijskih otvora. Ne smije biti drugih objekata unutar 30 cm oko ventilacijskih otvora.

Skala slike	16:9
Veličina slike u inčima	Udaljenost projekcije
32	1.01
50	1.50
60	1.78
100	2.96
140	4.15

Napomena: Gornji podaci su samo za referencu, molimo vas da se oslonite na stvarne mjerne podatke. Ove brojke mogu varirati zbog razlika u optici. Prijedlog: Molimo fizički prilagodite udaljenost i veličinu ekrana prije instalacije.

Pažnja

Kako biste izbjegli izobličenje projicirane slike nakon projekcije, postavite projektor što bliže osi simetrije.

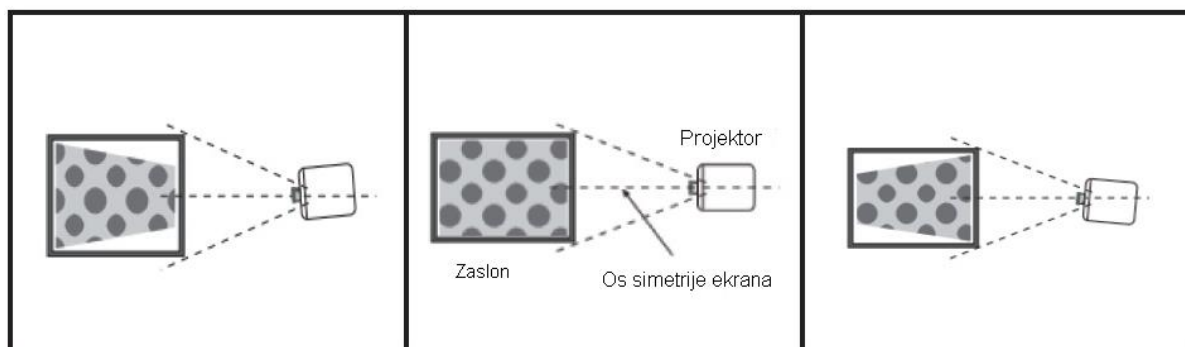

Projektor je desnoruk, lijeva strana je veća, a desna strana je manja.	Položaj i kut instalacije su ispravni, slika je kvadratna.	Projektor je lijevo postavljen, lijeva strana je manja, a desna strana je veća.
--	--	---

Metode instalacije

Ovisno o okruženju i zahtjevima, ovaj projektor može biti obješen sa stropa koristeći profesionalni stalak za projektor, ili postavljen na glatku površinu stola. Ili odaberite drugu opciju montaže prema sljedećim ilustracijama.

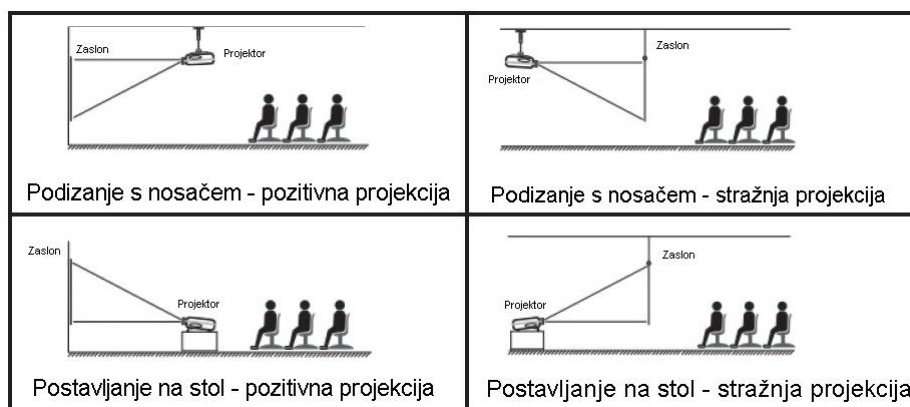

Važne napomene

1. Prilikom korištenja metode vješanja, projektor ne smije biti postavljen više od gornjeg ruba ekrana, jer će to utjecati na kvalitetu slike i korekciju trapezoidnih iskrivljenja.
2. Projektor treba biti instaliran na lijevoj i desnoj osi simetrije ekrana kako bi se izbjegla trapezoidna iskrivljenja slike s lijeve i desne strane.
3. Prostor oko projektor treba biti dobro ventiliran nakon instalacije, i ne smije biti nikakvih objekata koji blokiraju ventilacijske otvore.
4. Nemojte spajati izvor napajanja tijekom instalacije kako biste izbjegli strujni udar ili kvar projektorskog kruga.
5. Novoinstalirani projektor može biti zamućen i trapezoidno iskrivljen. Molimo vas da se referirate na odjeljak o kalibraciji slike za korekciju.

Uključivanje/Isključivanje Projektor

Uključivanje/Isključivanje Operacija

Uključivanje: Pritisnite tipku za uključivanje na jednu sekundu ili tipku za napajanje na daljinskom upravljaču. Indikator napajanja mijenja se iz crvene u zelenu i projektor prelazi u radno stanje.

Isključivanje: Mogu se odabrati sljedeća dva načina.

1. U radnom stanju pritisnite glavnu tipku za napajanje, na ekranu će se pojaviti izbornik za isključivanje, odaberite tipku OK, indikator napajanja će se promijeniti iz zelene u crvenu i projektor će se isključiti.
2. U radnom stanju pritisnite tipku za napajanje na daljinskom upravljaču, a zatim pritisnite tipku za potvrdu. Indikator napajanja mijenja se iz zelene u crvenu i projektor se isključuje.

Korekcija slike

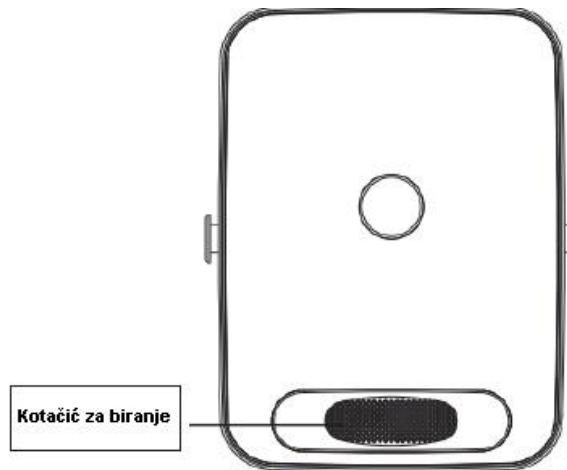

Upute za rad s sučeljem

1. Kako Odabrati Izvor Signala

Nakon ulaska u glavno sučelje, pritisnite tipku za izvor signala na gumbu za napajanje. U skočnom sučelju odaberite željeni kanal izvora signala, kao što su "HDMI1, Multi-Media" itd., i pritisnite tipku OK na daljinskom upravljaču kako biste ušli u odgovarajuće stanje izvora signala.

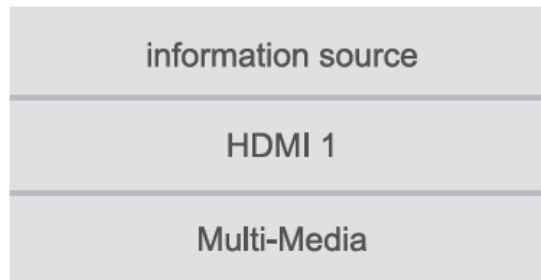

2. Kako Povezati WiFi

Uđite u glavno sučelje, odaberite Postavke sustava, Postavke mreže - Postavke WiFi-a; pronađite mrežu na koju se želite povezati i pritisnite Potvrdi. Unesite lozinku putem virtualne tipkovnice i potvrdite vezu.



3. Kako Reproducirati Sadržaj s USB Diska

Umetnite USB disk s pohranjenim multimedijalnim datotekama u USB priključak i odaberite Film, Glazba, Fotografija ili Uredsko sučelje u glavnom sučelju.

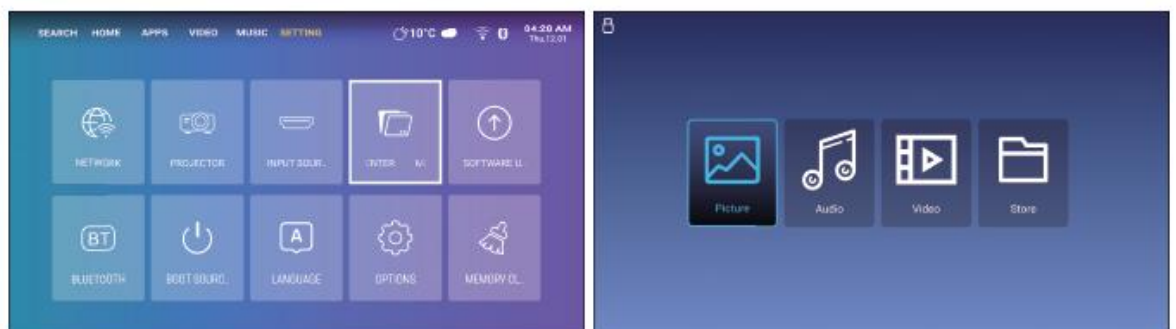

4. Kako postaviti elektroničku korekciju trapezoidnog izobličenja

U glavnom ekranu idite na Postavke sustava, Postavke projekcije, Korekcija trapezoidnog izobličenja, prebacite se između načina s četiri točke i ručne korekcije trapezoidnog izobličenja; Podesite četiri kuta projekcijskog ekrana pomoću tipki za smjer dok ekran ne postane normalan.

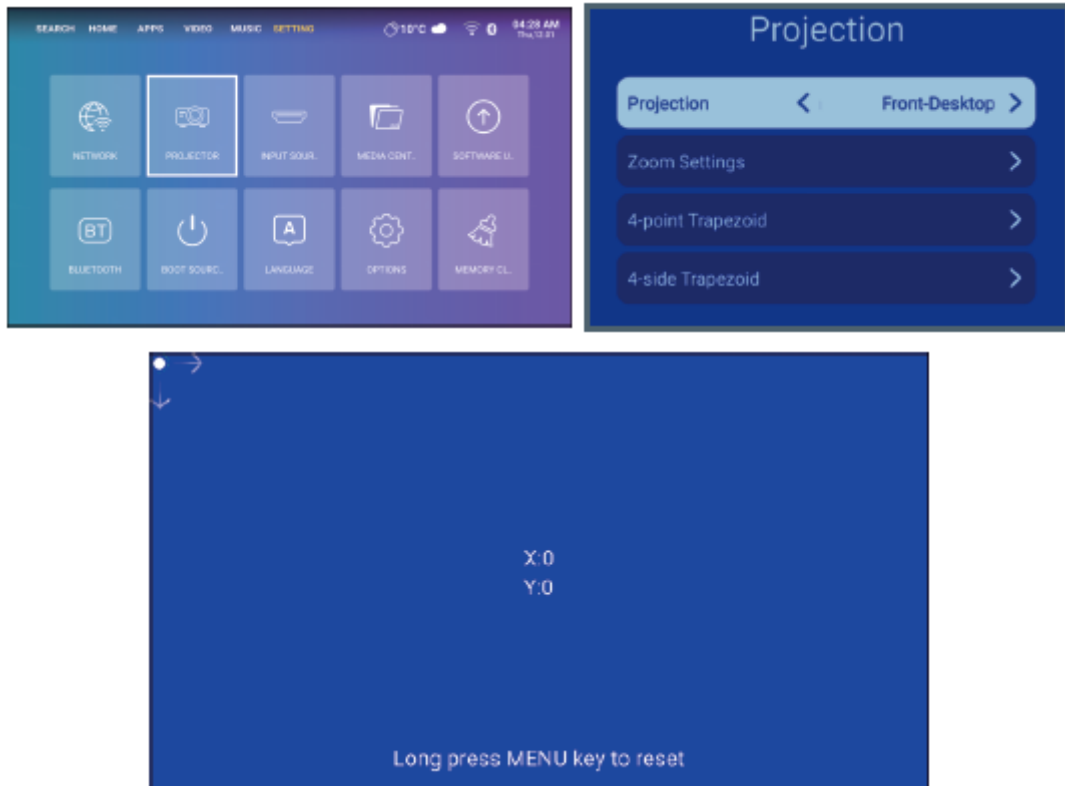

5. Kako Koristiti BT

Odaberite Postavke i kliknite na "BT Postavke"; Zatim potražite BT uređaje i pronađite onaj s kojim se želite upariti.

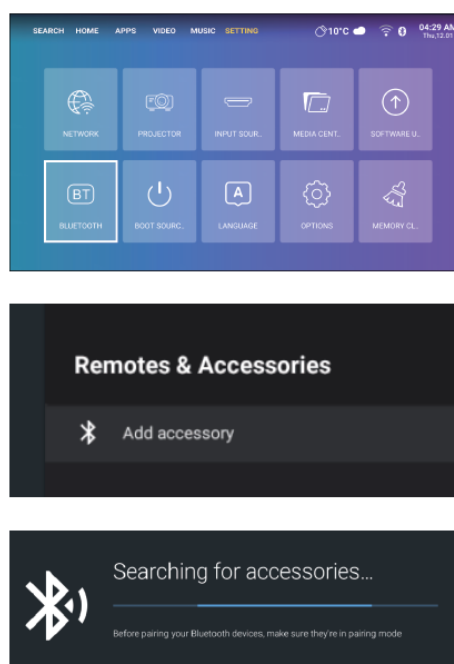

6. Kako Koristiti Android Screen Projection

1. S uređaja Miracast: Glavno sučelje – Miracast
2. S mobilnog uređaja: Pronađite funkciju za projiciranje ekrana u postavkama i povežite naziv uređaja s Android Screen Together

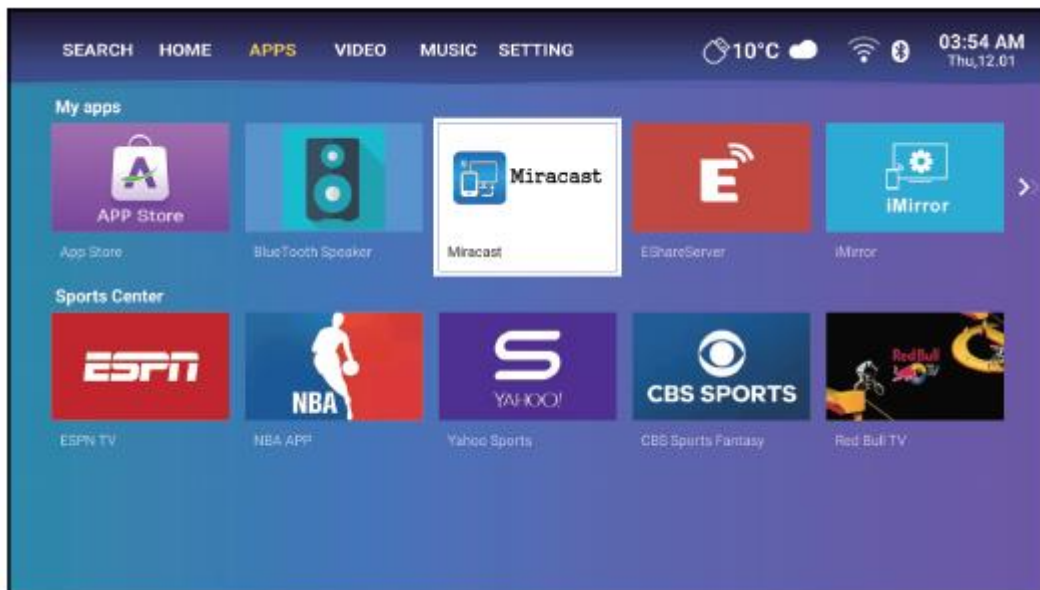

7. Kako Koristiti Apple Projektor

Povežite svoj telefon i projektor na isti WiFi. Ako nemate WiFi, postavite hotspot s vašim iPhoneom i povežite se na njega s projektorom. Sa strane uređaja: U glavnom sučelju uđite u iOS Cast Sa strane mobilnog uređaja: Otvorite funkciju za zrcaljenje ekrana na Apple uređaju i povežite se na isti ekran

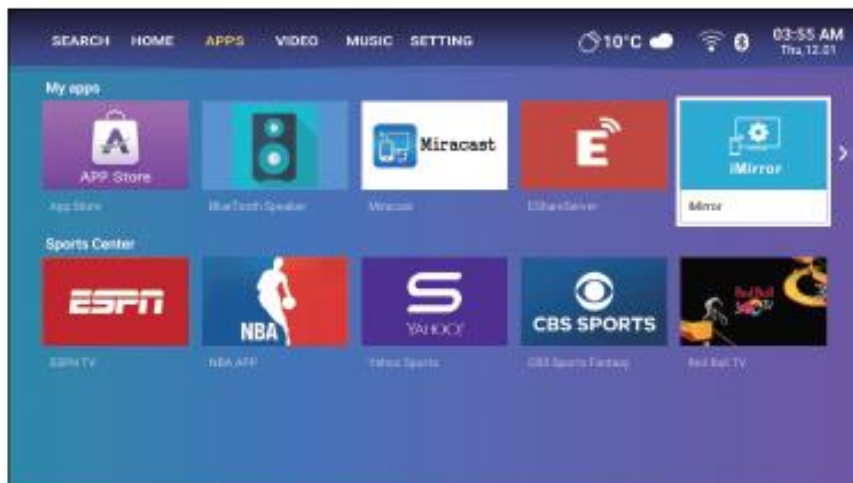

8. Kako Koristiti BT Zvučnike

Projektorski kraj: U glavnom sučelju pristupite BT zvučniku.

Mobilni kraj: Otvorite funkciju za BT povezivanje na mobilnom telefonu kako biste se povezali s projektorskim BT.

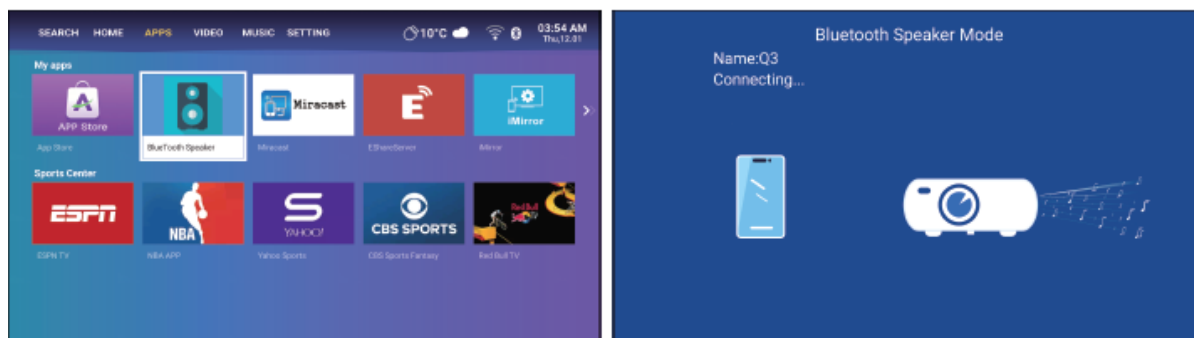

Formati reprodukcije multimedije

Vrsta datoteke	Format datoteke
Slika	JPG, JPEG, GIF, BMP, PNG
Video	MP4, MOV, 3GP, AVI, FLV, ISO, M2TS, MKV, MPG, RMVB, TP, TRP, TS, WMV, VOB, DAT, ASF
Audio	MP3, WMA, MP2, MP3, OGG, AAC, M4A, MA4, FLAC, 3GP, WAV, M3U, RM, WMV,

Jednostavno Otklanjanje Kvarova

Rad ovog uređaja je vrlo jednostavan, poput običnog televizora, i obično nećete naići na probleme. Međutim, mogu se pojaviti neki lažni kvarovi zbog susjedne opreme ili napona. Molimo pokušajte sami riješiti problem prije nego što uređaj pošaljete na popravak. Ako uređaj i dalje ne radi ispravno nakon otklanjanja kvarova, kontaktirajte odgovarajuće osoblje.

Problemi i mogući uzroci

Problemi	Mogući uzrok:
Indikator napajanja ne svijetli kada je napajanje uključeno	Provjerite je li napajanje priključeno.
Pritisak na gumb za uključivanje na daljinskom upravljaču i dalje ne mogu uključiti uređaj	<ol style="list-style-type: none"> 1. Provjerite je li prekidač na stražnjoj strani projektora uključen 2. Provjerite jesu li baterije u daljinskom upravljaču ispražnjene 3. Provjerite je li prijemni port projektora osvijetljen izravnim svjetlom
Nema slike na ekranu kada je projektor uključen	<ol style="list-style-type: none"> 1. Provjerite je li kanal za odabir signala na projektoru ispravan 2. Provjerite je li kanal izvora signala uključen 3. Provjerite je li signalni kabel pravilno priključen
Stroj se automatski isključuje nakon kratkog vremena rada	<ol style="list-style-type: none"> 1. Provjerite jesu li ulaz i izlaz zraka projektora blokirani 2. Provjerite je li napon prenizak ili su fluktuacije napona previsoke

Prema Direktivi 2014/53/EU, pojasevi i snaga su sljedeći:

BT: 2,21 dBm EIRP; BLE: 4,43 dBm EIRP; 2,4 GHz Wi-Fi: 15,54 dBm EIRP; 5 GHz Wi-Fi: 13,24 dBm EIRP.

Sve promjene ili modifikacije koje nisu izričito odobrene od strane odgovorne strane za usklađenost mogu poništiti ovlasti korisnika za upravljanje opremom.

Ovaj uređaj je u skladu s dijelom 15 FCC pravila. Rad je podložan sljedećim uvjetima: (1) Ovaj uređaj ne smije uzrokovati štetne smetnje, i (2) ovaj uređaj mora prihvatiti sve primljene smetnje, uključujući smetnje koje mogu uzrokovati neželjeni rad.

VAŽNA NAPOMENA:

Napomena: Ova oprema je testirana i utvrđeno je da je u skladu s ograničenjima za digitalne uređaje klase A, u skladu s dijelom 15 FCC pravila. Ta ograničenja su dizajnirana kako bi pružila razumnu zaštitu protiv štetnih smetnji u stambenoj instalaciji.

Ova oprema generira, koristi i može zračiti radiofrekvencijsku energiju i, ako nije instalirana i korištena u skladu s uputama, može uzrokovati štetne smetnje radio komunikacijama. Međutim, nema jamstva da smetnje neće nastati u određenoj instalaciji.

Ako ova oprema uzrokuje štetne smetnje prijemu radija ili televizije, što se može utvrditi isključivanjem i uključivanjem opreme, korisnik je potaknut da pokuša ispraviti smetnje pomoću jedne ili više od sljedećih mjera:

- Preusmjerite ili premjestite prijemnu antenu.
- Povećajte razmak između opreme i prijemnika.
- Spojite opremu u utičnicu na strujnom krugu različitom od onog na koji je prijemnik spojen.
- Posavjetujte se s prodavačem ili iskusnim radio/TV tehničarem za pomoć.

FCC Izjava o izloženosti zračenju:

Ova oprema zadovoljava FCC ograničenja izloženosti zračenju postavljena za nekontrolirano okruženje. Ova oprema treba biti instalirana i korištena s minimalnom udaljenosti od 20 cm između radijatora i vašeg tijela.



U skladu s EN IEC 62311, koristi se za procjenu utjecaja na okoliš zbog izloženosti ljudi radio-frekvencijskom (RF) zračenju kako je navedeno u tablici 2 Preporuke Vijeća 1999/519/EZ. Izloženost RF zračenju je u skladu s propisima.



Kako biste spriječili moguće oštećenje sluha, nemojte slušati zvuk na visokoj glasnoći tijekom duljih razdoblja.



Ova oznaka na proizvodu, dodatnoj opremi ili dokumentaciji označava da se proizvod i njegova elektronička dodatna oprema ne smiju odlagati s drugim kućnim otpadom.

JAMSTVENI LIST

Kupac potvrđuje da je proizvod kupio u ispravnom stanju i da prihvaća uvjete jamstva. Jamstvo vrijedi isključivo ako je jamstveni list pravilno popunjen, ovjeren te potpisan od strane prodavatelja i kupca. Prilikom reklamacije, uz jamstvo se prilaže i dokaz o kupnji (originalni račun i sl.). Izjava davatelja jamstva

Jamstveni list izdaje se kupcu u skladu sa zakonskim propisima Republike Hrvatske. Jamstveni rok za Blackview proizvod je 24 mjeseca i za pametne satove 12 mjeseci od datuma kupnje proizvoda, a jamstvom davatelj jamstva jamči da će u slučaju kvara proizvoda tijekom jamstvenog roka, isti dovesti u ispravno stanje. U slučaju potrebe za servisom u jamstvenom roku, kvar treba prijaviti ovlaštenom servisnom centru za Blackview proizvode.

UVJETI JAMSTVA

1. Jamstveni rok za proizvod je 24 mjeseca (12 mjeseci za slušalice i pametne satove) od dana kupnje proizvoda. Za dodatnu opremu (baterije, punjači, memorijske kartice, slušalice, tipkovnica itd.) jamstveni rok je 6 mjeseci od datuma kupnje proizvoda. 2. Kupcu se jamči funkcionalnost kupljenog proizvoda tijekom jamstvenog roka. U slučaju kvara, ovlaštenu servisnu centar obavezan je popraviti proizvod u zakonski propisanom roku od dana prijave kvara. Ako popravak nije moguć u naznačenom roku, proizvod će biti zamijenjen novim istim ili sličnim modelom. 3. Servisiranje proizvoda u jamstvenom roku mora biti obavljeno od strane ovlaštenog servisnog centra navedenog u ovom jamstvenom listu. Blackview neće snositi troškove popravka koji su obavljeni od strane neovlaštenog servisnog centra, a kvarovi nastali nakon popravka od strane neovlaštene osobe, ugradnjom neoriginalnih rezervnih dijelova ili upotrebom neoriginalnog polovnog materijala, neće biti pokriveni ovim jamstvom. 4. Kupac se mora pridržavati proizvođačevih uputstva za upotrebu i proizvod koristiti isključivo za namijenjenu svrhu. 5. Kupac gubi pravo na jamstvo ako je kvar nastao uslijed nepridržavanja uputstava ili ako je došlo do mehaničkog oštećenja zbog nepažnje kupca. 6. Prilikom reklamacije kupac je dužan ukloniti iz proizvoda SIM karticu, memorijsku karticu i šifru zaključavanja. 7. Kupac je dužan podatke iz telefona te osobne postavke sačuvati, odnosno pohraniti (imenik, melodije, slike, video zapise i sl.) jer servis ne preuzima obavezu čuvanja istih prilikom jamstvenog i izvanjamstvenog servisiranja.

8. Jamstvo neće važiti u sljedećim slučajevima:

- U slučaju kršenja uvjeta iz točaka 3, 4, 5,
- Ako serijski broj /IMEI na jamstvenom listu ne odgovara serijskom broju/IMEI na uređaju
- Ukoliko uređaj nije korišten u namijenjenu svrhu, ukoliko nije podešen i održavan u skladu s uputstvima za upotrebu i održavanje uređaja
- U slučaju popravka ili zamjene dijelova koji su predmet dotrajalości uslijed normalnog korištenja (potrošni dijelovi)
- U slučaju termičkih, mehaničkih oštećenja izazvanih udarom groma, požarom, nesretnim slučajevima, vibracijama i drugim sličnim uzrocima koji nisu pod kontrolom proizvođača
- Ako je uređaj bio izložen djelovanju kiše, vlage kao i korišten u ekstremnim toplinskim i klimatskim uvjetima ili bio izložen naglim promjenama ovih uvjeta
- Ako su oštećenja nastala utjecajem hrane ili zalijevanjem tekućinom
- Ako je prilikom upotrebe mijenjan originalan softver ili su korišteni uređaji za povezivanje, dijelovi ili potrošni materijal koji nisu proizvod tvrtke Blackview niti su odobreni za korištenje od strane proizvođača uređaja
- Ako je uređaj korišten izvan okvira naznačenih u uputstvu za upotrebu proizvoda, izvan parametara mreže, ili ako nije korišten unutar mreže i/ili pod opterećenjima različitim od onih preporučenih od strane proizvođača.
- Ako je došlo do oštećenja baterije uslijed prepunjavanja iste
- Ako je izvršena zamjena maske telefona na modelima kod kojih nije predviđena zamjena maske telefona od strane korisnika
- 9. U slučaju da jamstveni list nije pravilno popunjen sa svim odgovarajućim podacima odgovornost snosi prodavatelj. Prepravke na jamstvenom listu nisu dozvoljene.
- 10. Ukoliko državno zakonodavstvo ne predviđa drugačije, prava iz ovoga jamstva su isključiva i konačna prava kupca, a Blackview, njegova predstavnništva i ovlaštenu partneri neće biti odgovorni za bilo koji indirektni ili direktan gubitak ili štetu naneseću Blackview proizvodima koji proizlaze iz nepoštovanja ovdje opisanih uvjeta jamstva.

IZJAVA O SUKLADNOSTI:

Proizvod je sukladan zahtjevima zakona o telekomunikacijama, odnosno primijenjenim normama.
izjava je dostupna na www.se-mark.hr

JAMSTVENI LIST

Šifra i naziv uređaja

Serijski broj

Broj računa, datum prodaje

Potpis i žig prodavatelja

Jamstveni rok: 24 mjeseca od dana kupnje uređaja,
osim za slušalice i pametne satove- 12 mjeseci

UVOZNIK:

SE-MARK d.o.o.
Bjelovarska cesta 36a, 10360 Sesvete, Hrvatska
tel. 01/2009 060 fax. 01/2000 446
www.se-mark.hr

OVLAŠTENI BLACKVIEW SERVISNI CENTRI:

SE-MARK d.o.o.
SE-MARK d.o.o. Bjelovarska 36a, Sesvete, Hrvatska
Uz jamstveni list UVIJEK priložiti račun ili otpremnicu